

Tafer.ir

ترازو فروشگاهی محک

MDS16000 AP

ظرفیت 30 و 50 کیلوگرمی



ارائه شده توسط گروه بازرگانی تافر

نمایندگی رسمی فروش و خدمات پس از فروش

محصولات محک



www.tafer.ir



مشخصات کلی محصول

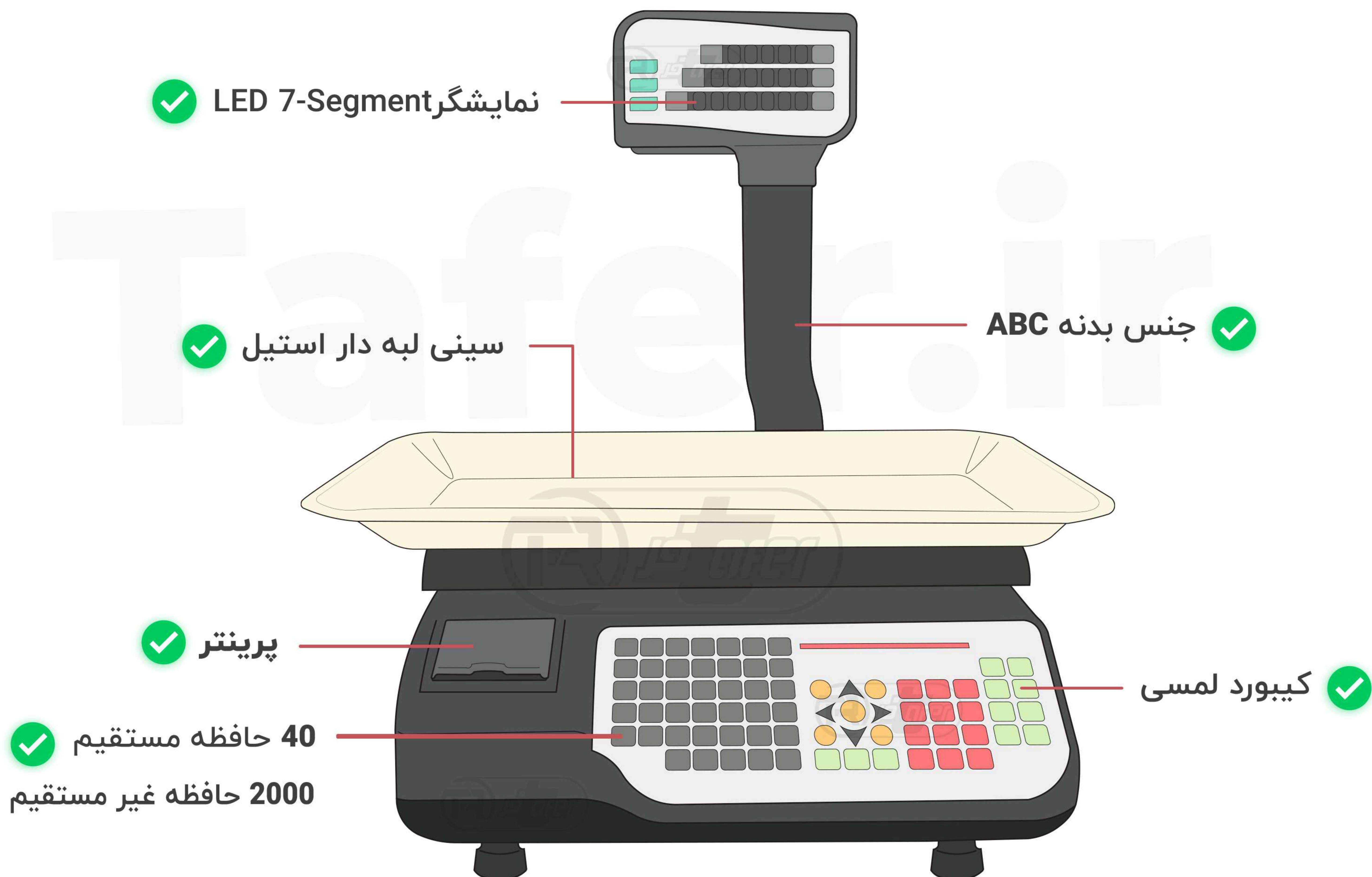

کشور سازنده	اقلام همراه	رنگ	جنس بدنه	دقت	ظرفیت
ایران	سینی استیل و لاکی کابل برق دفترچه راهنما	قرمز سفید مشکی	پلاستیک فشرده ABS	2 گرم	30 کیلوگرم 50 کیلوگرم

گارانتی محصول

24
ماه

خدمات پس از فروش

10
سال

ابعاد محصول <<

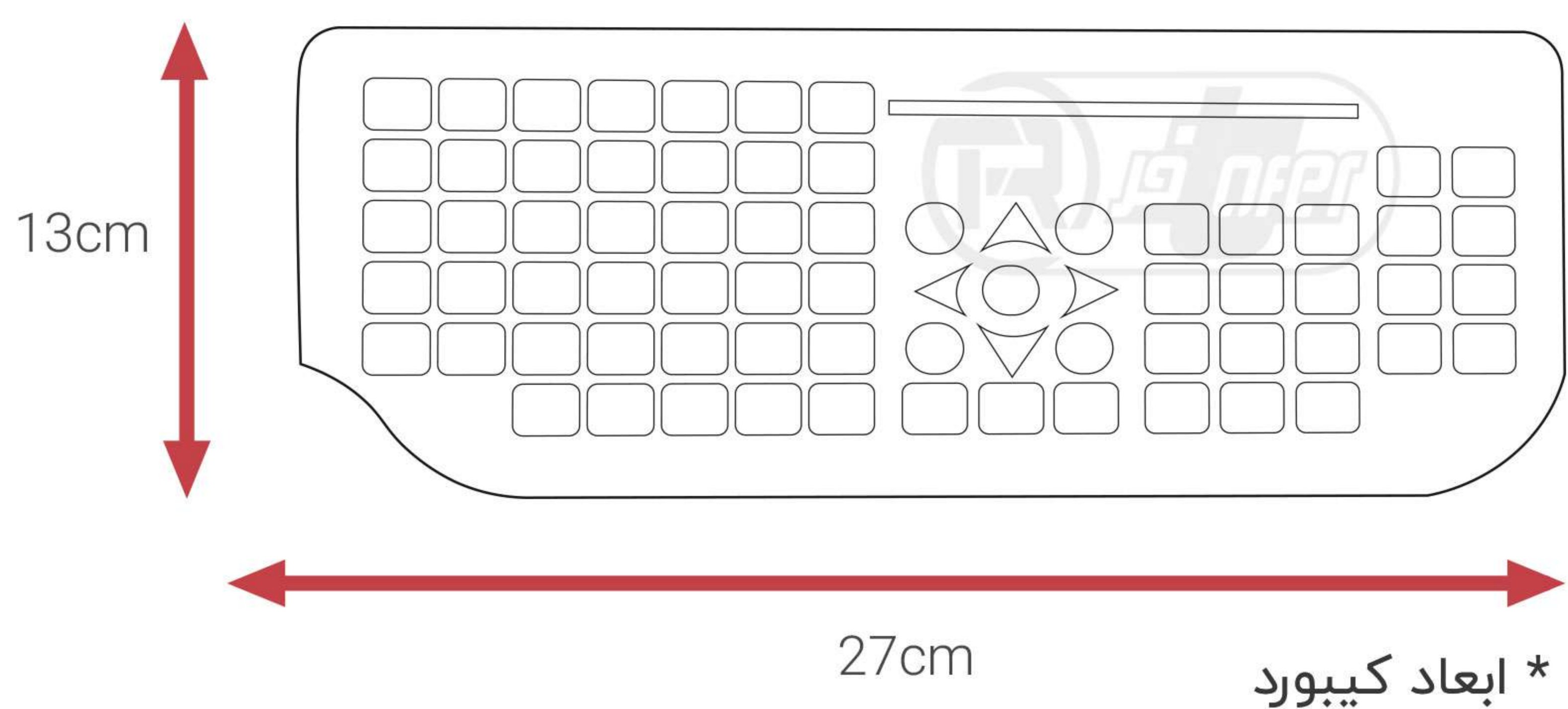
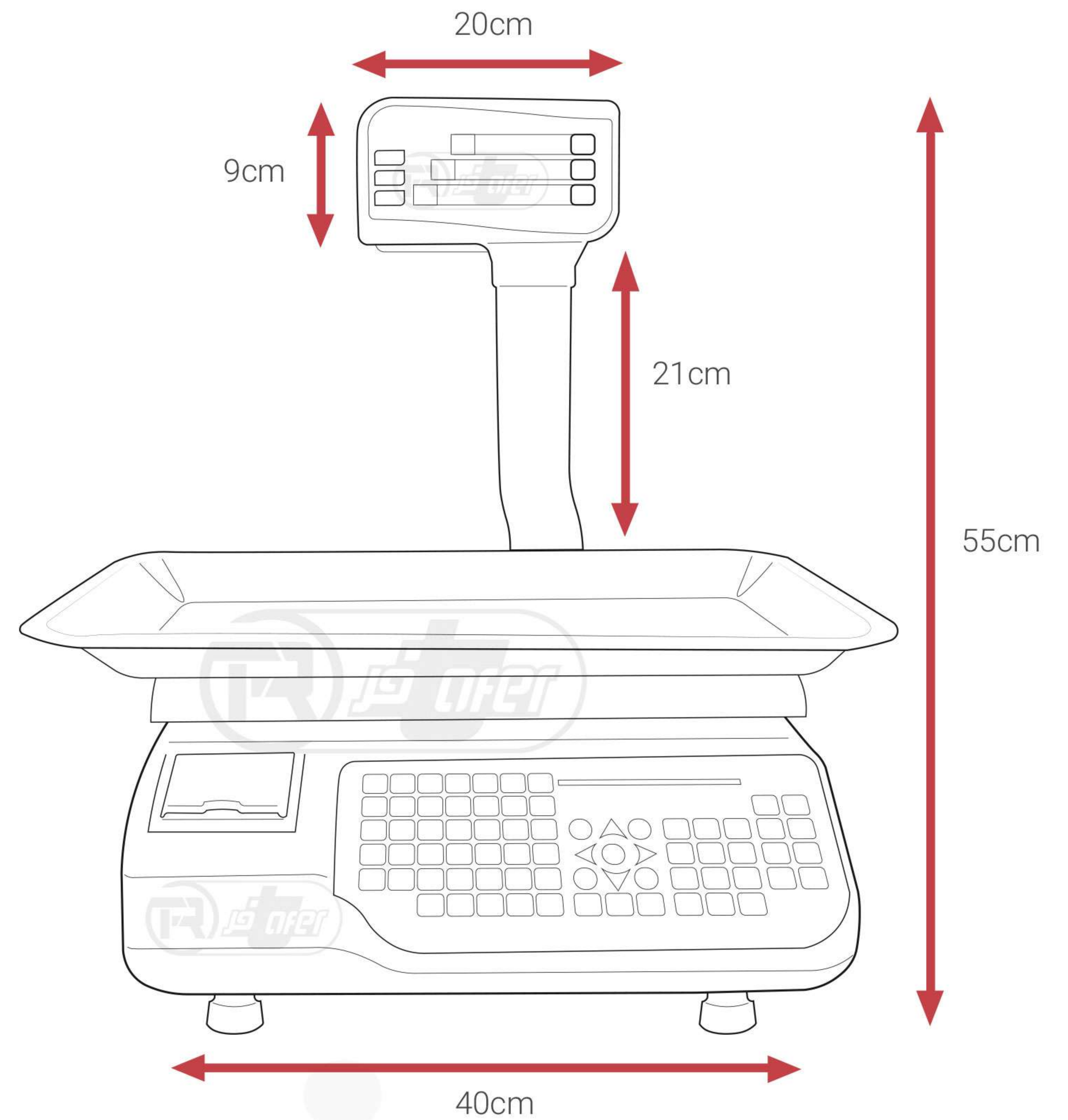
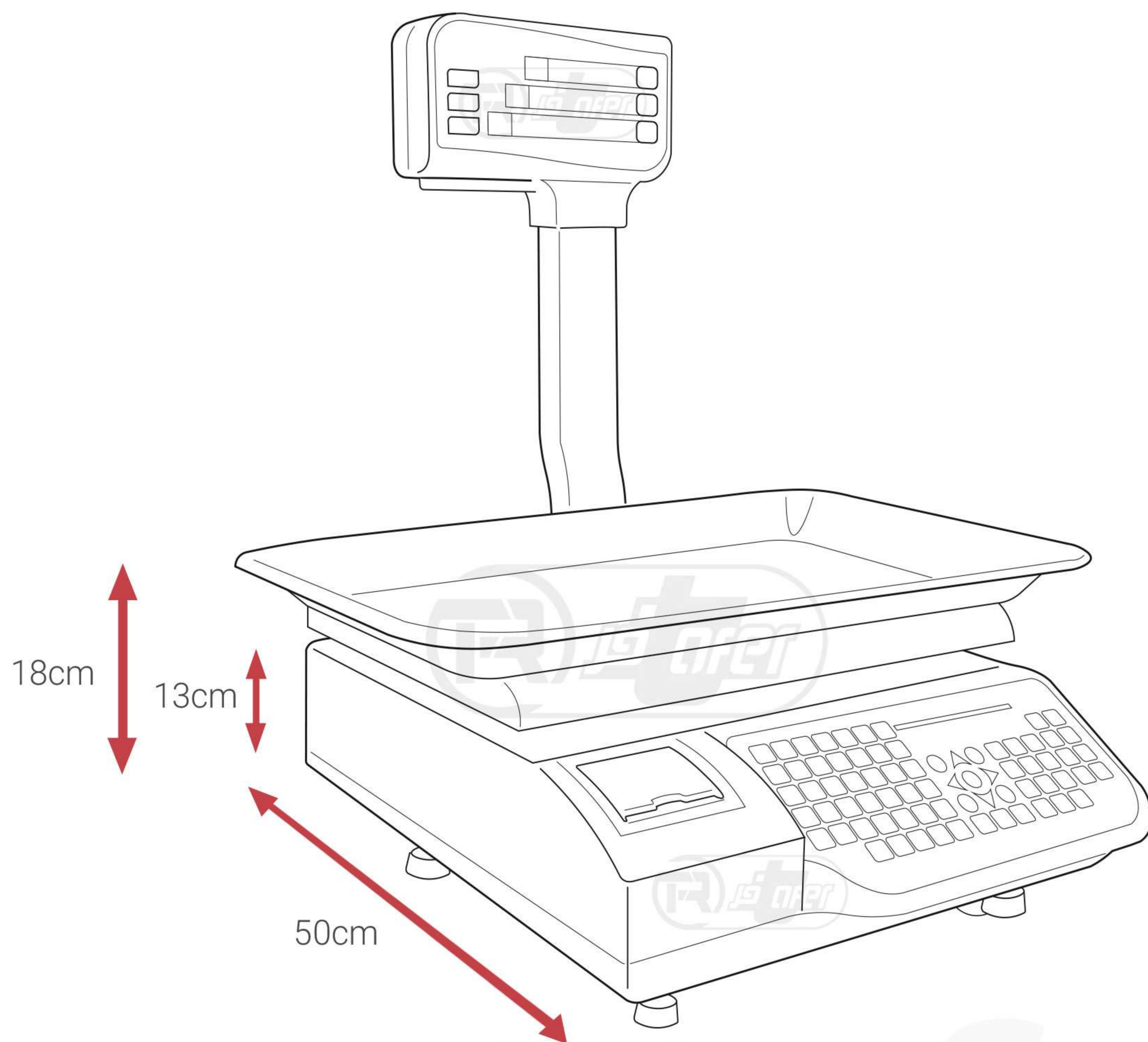

* ابعاد کیبورد

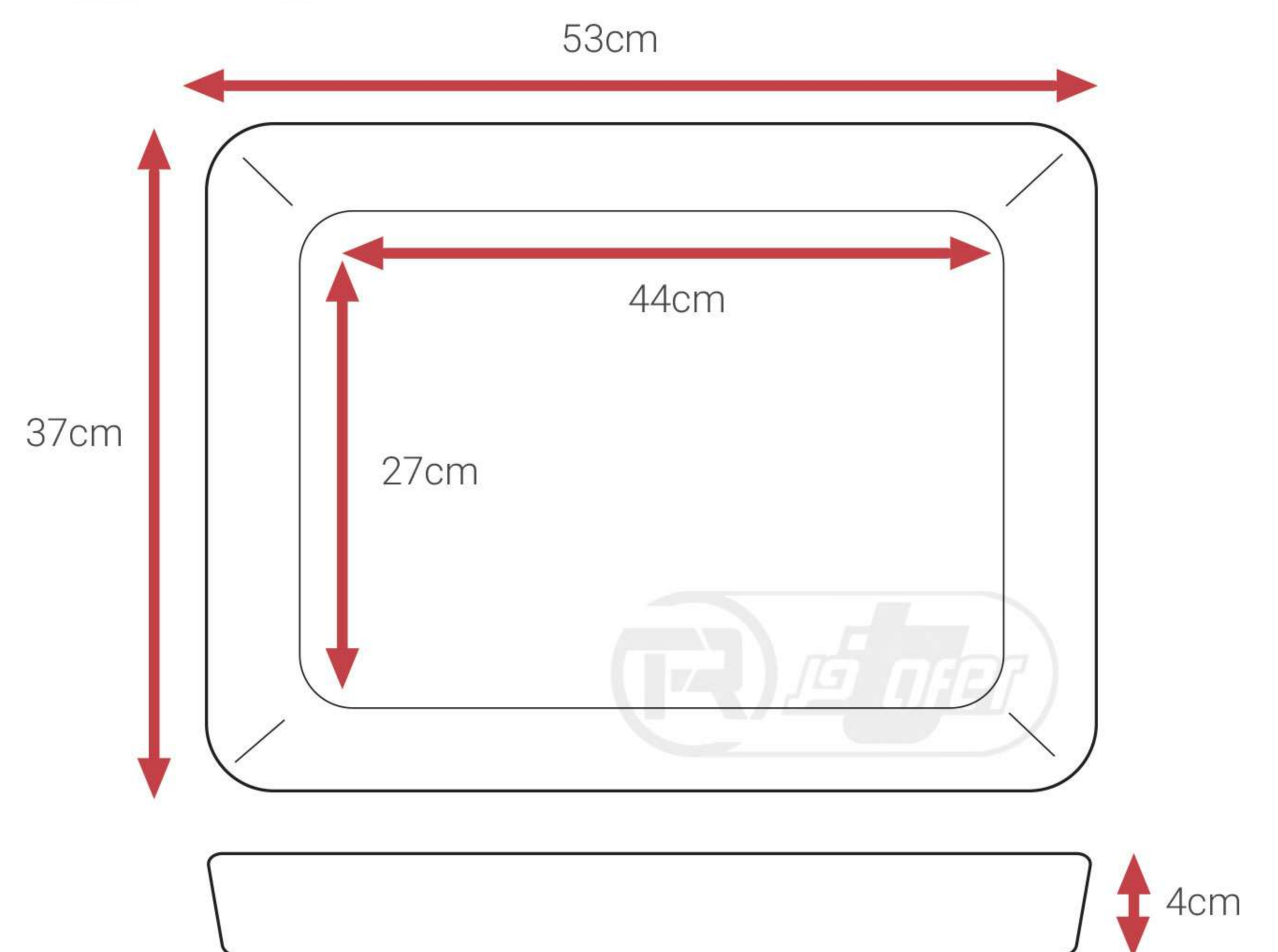

* ابعاد سینی

Tafer.ir

نمایشگر LED 7-Segment

مشخصات نمایشگر



5 رقم (دیجیت) وزن

6 رقم (دیجیت) قیمت واحد

7 رقم (دیجیت) قیمت کل

گزارشات

گزارش فاکتور های صادر شده و مرجوعی ✓

گزارش ثبت کالا در حافظه های دستگاه ✓

گزارش ریز فروش روزانه کالا به تفکیک فاکتور یا کالا ✓

گزارش تجمعی (روزانه ، ماهیانه و در بازه زمانی مشخص) ✓

مشخصات صفحه کلید <<

کلید های ویرایشی

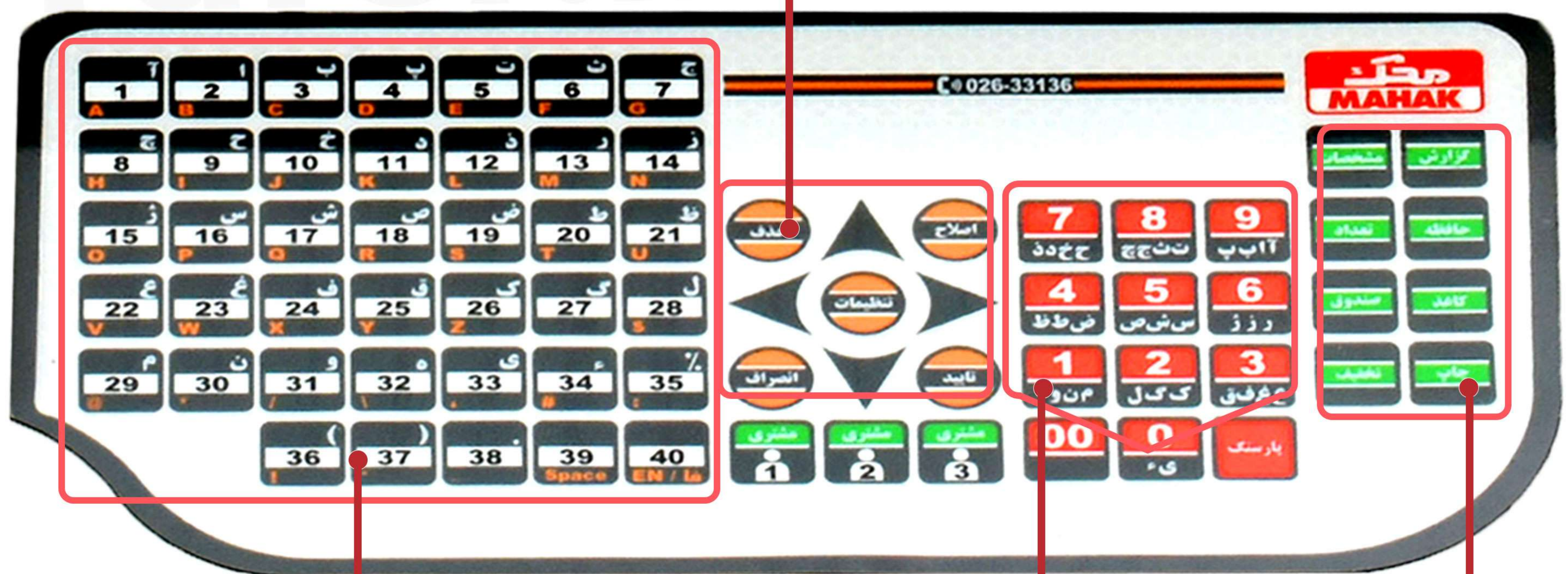

کلید های حافظه

کلید های اعداد

کلید های دستوری

* توضیحات:

- ✓ **کلید های حافظه:** کلید هایی برای نگهداری، فراخوانی و تایپ حروف
- ✓ **کلید های ویرایشی:** کلید هایی برای ورود به منو ها، ثبت تغییرات، خروج و حرکت روی منو ها
- ✓ **کلید های دستوری:** کلید هایی جهت اجرای یک دستور
- ✓ **کلید های اعداد:** وارد کردن اعداد

امکانات ارتباطی

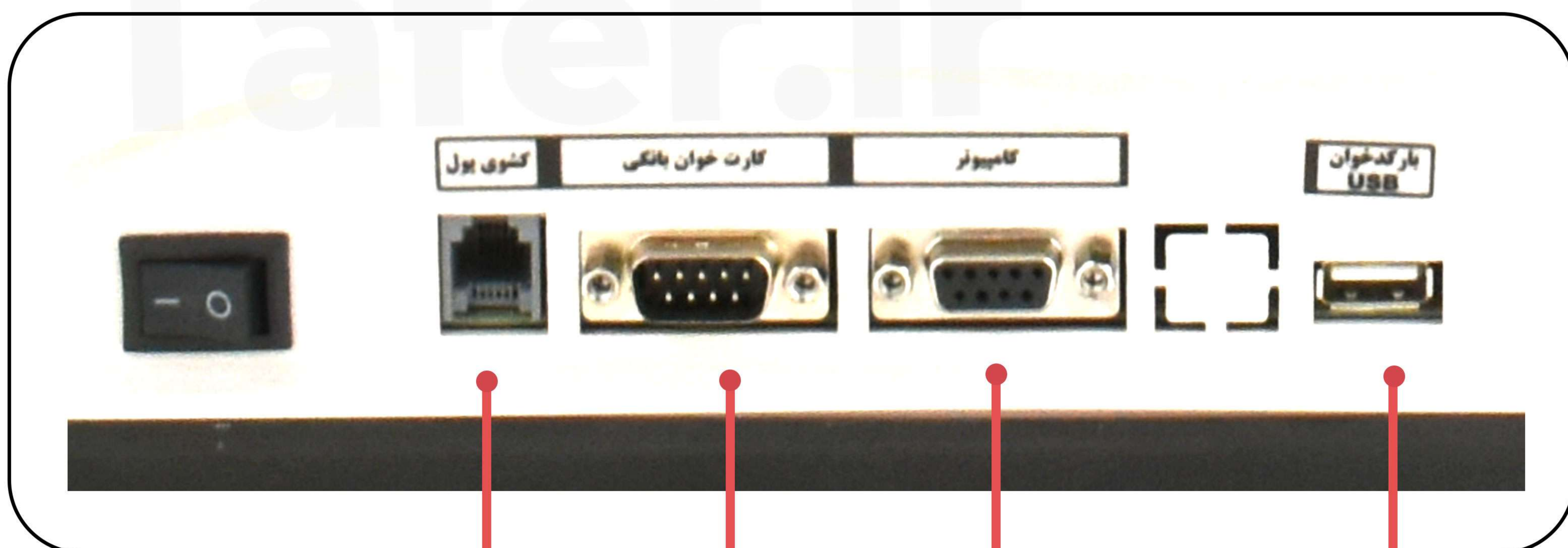

اتصال به صندوق پول

اتصال به بارکد خوان

ارتباط با کامپیوتر

اتصال به کارتخوان های مختلف بانکی

امکان ذخیره گزارشات در حافظه جانبی ✓

ارسال اطلاعات وزنی به رایانه در چند حالت مختلف (وزن پایدار- تغییرات و...) ✓

قابلیت اتصال با نرم افزار های فروشگاهی و حسابداری متداول ✓

امکانات خروجی و چاپ «

- ✓ امکان چاپ گزارش فروش **تجمعی و جزئی** (روزانه، ماهیانه؛ در بازه زمانی مشخص)
- ✓ امکان چاپ **بارکد سطر** با قابلیت تغییر دو رقم اول و کد کالا در 8 مدل (بصورت وزنی و تعدادی) بر روی کاغذ و 4 مدل بر روی لیبل حرارتی
- ✓ امکان چاپ **مجدد فاکتور های صادر شده** تا 2 سال گذشته بر اساس تاریخ و یا شماره فاکتور و ارسال به دستگاه کارتخوان
- ✓ امکان چاپ **بارکد تجمیعی** در انتهای فاکتور
- ✓ امکان چاپ گزارش **موجودی و کسری کالا** ها

شماره ترازو: ۱ نام عرفه: میوه
شماره فاکتور: ۱۶
تاریخ: ۱۴۰۱/۰۹/۰۷ مشتری: ۱ ساعت: ۱۲:۵۹:۴۱

مقدار	لی	مبلغ	مالیات	تخفیف
۱	رب انار ۱/۱۴۰	۵۲۰۰۰	۵۹۲۸۰	۱۱۴۰
۲	سبب فرمز مراغه ۱/۱۴۰	۲۰۰۰	۲۲۸۰۰	۰
۳	موز ۱/۱۴۰	۳۵۰۰۰	۲۸۷۳	۷۹۸۰
جمع مالیات:		۲۸۷۳	جمع تخفیف:	۹۱۲۰
تخفیف فاکتور:		۱۱۵۷۳	تخفیف دستی:	۱۶۰
سود شما در این خرید:		۲۰۸۵۳	مبلغ کل	
		۱۰۴۰۰۰ تومان		

تعداد اقلام: ۳
جمع وزنی: ۳/۲۲۰
جمع تعدادی: ۰

۲۳۰۰۰۰۱۶۰۱۰۰۳۰۰۰۰۰۱۰۴۰۰۰

بارکد سطر

شرکت محک

رب انار

مبلغ	۶۷,۸۶۰
فی (تومان)	۵۲,۰۰۰
وزن	۱/۳۰۵

تاریخ انقضا: ۱۴۰۱/۰۸/۲۲ تاریخ تولید: ۱۴۰۱/۰۸/۲۲

۲ 000001 013052

۱۴۰۱/۰۹/۰۷
۱۱:۳۲:۴۷

بارکد تجمیعی

امکانات نرم افزاری ترازو

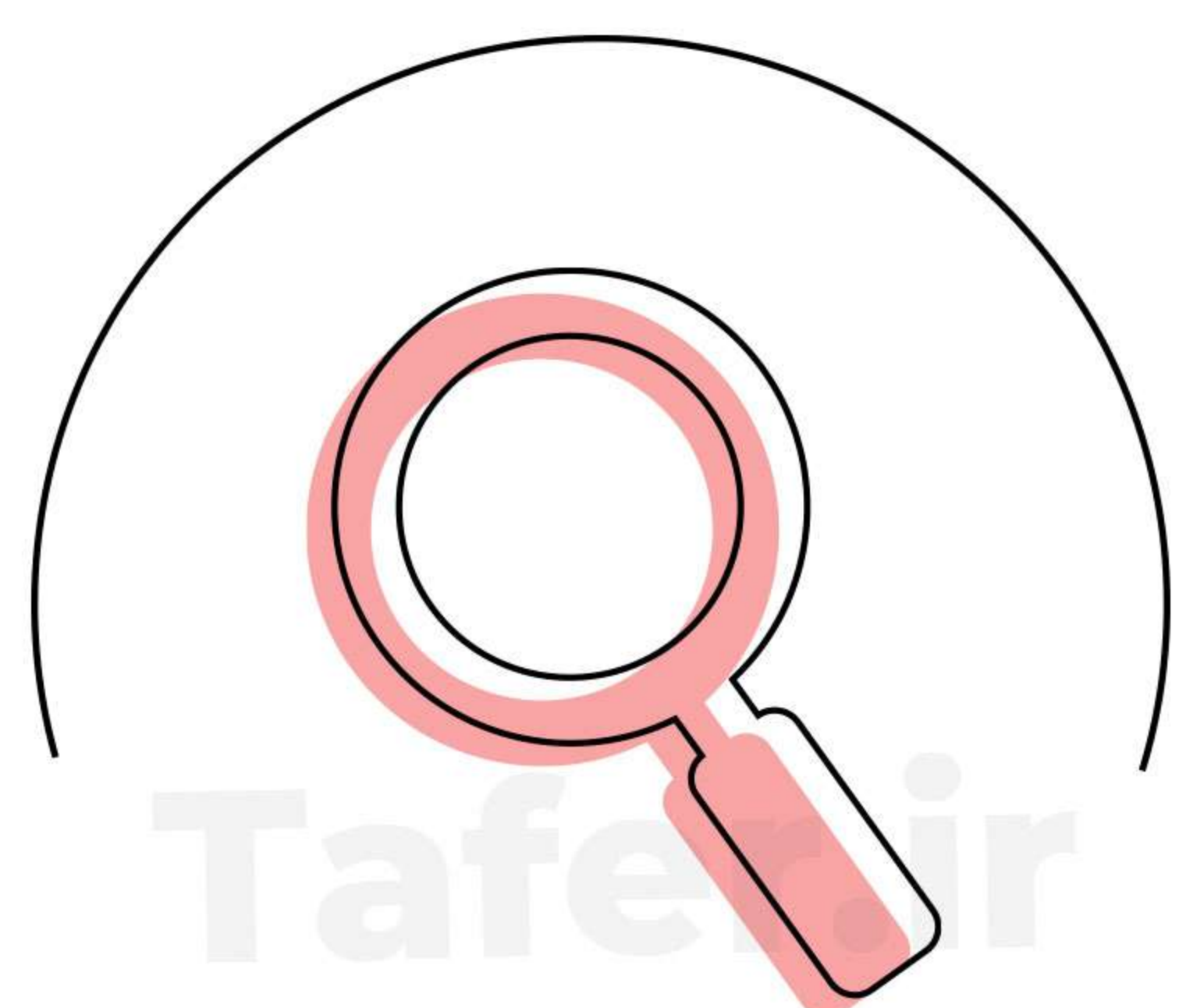

امکان جستجو کالا ✓

بر اساس کد کالا و بارکد کالا

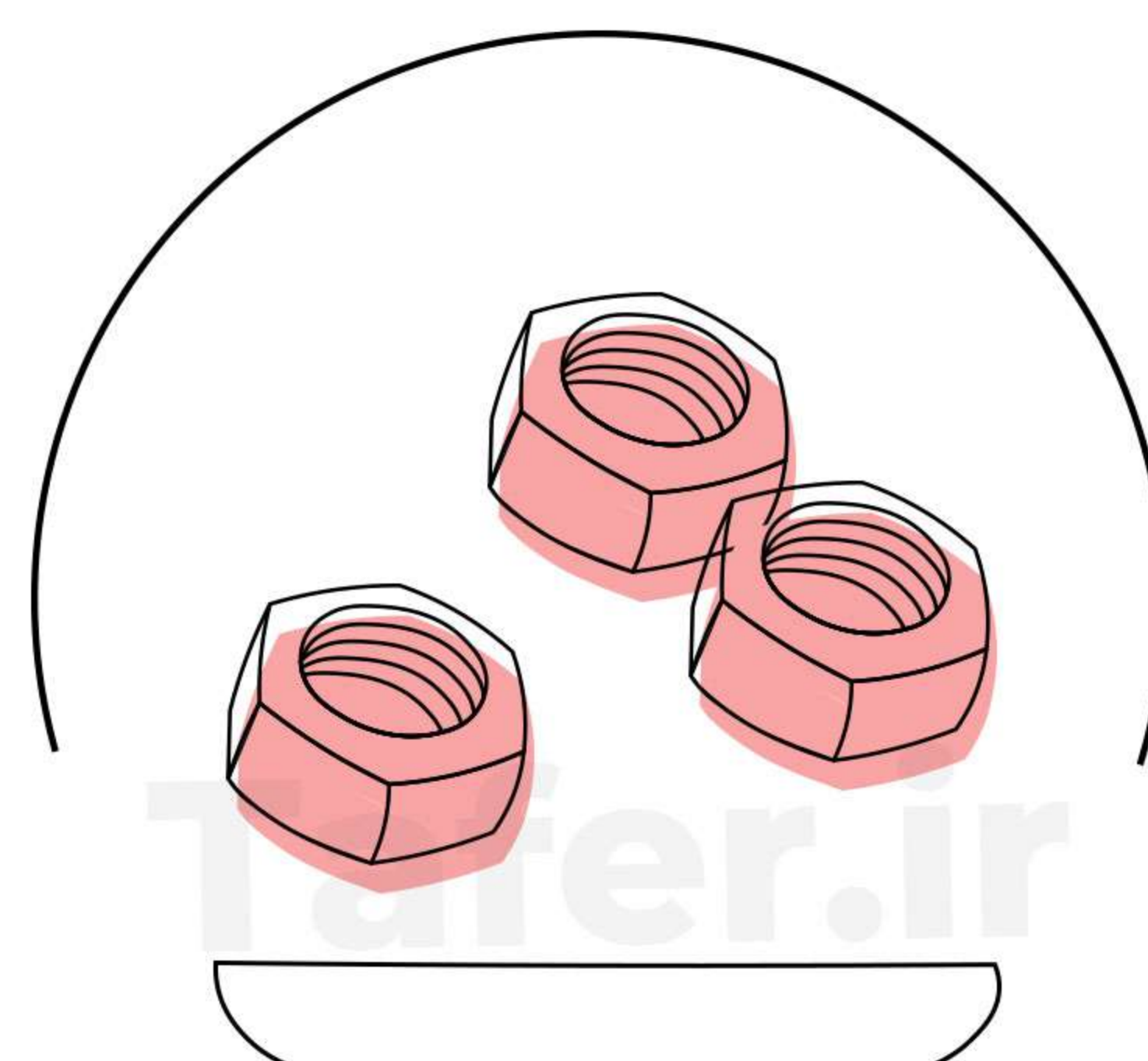

امکان چاپ و شمارش قطعات هم وزن ✓

حالت قطعه شمار

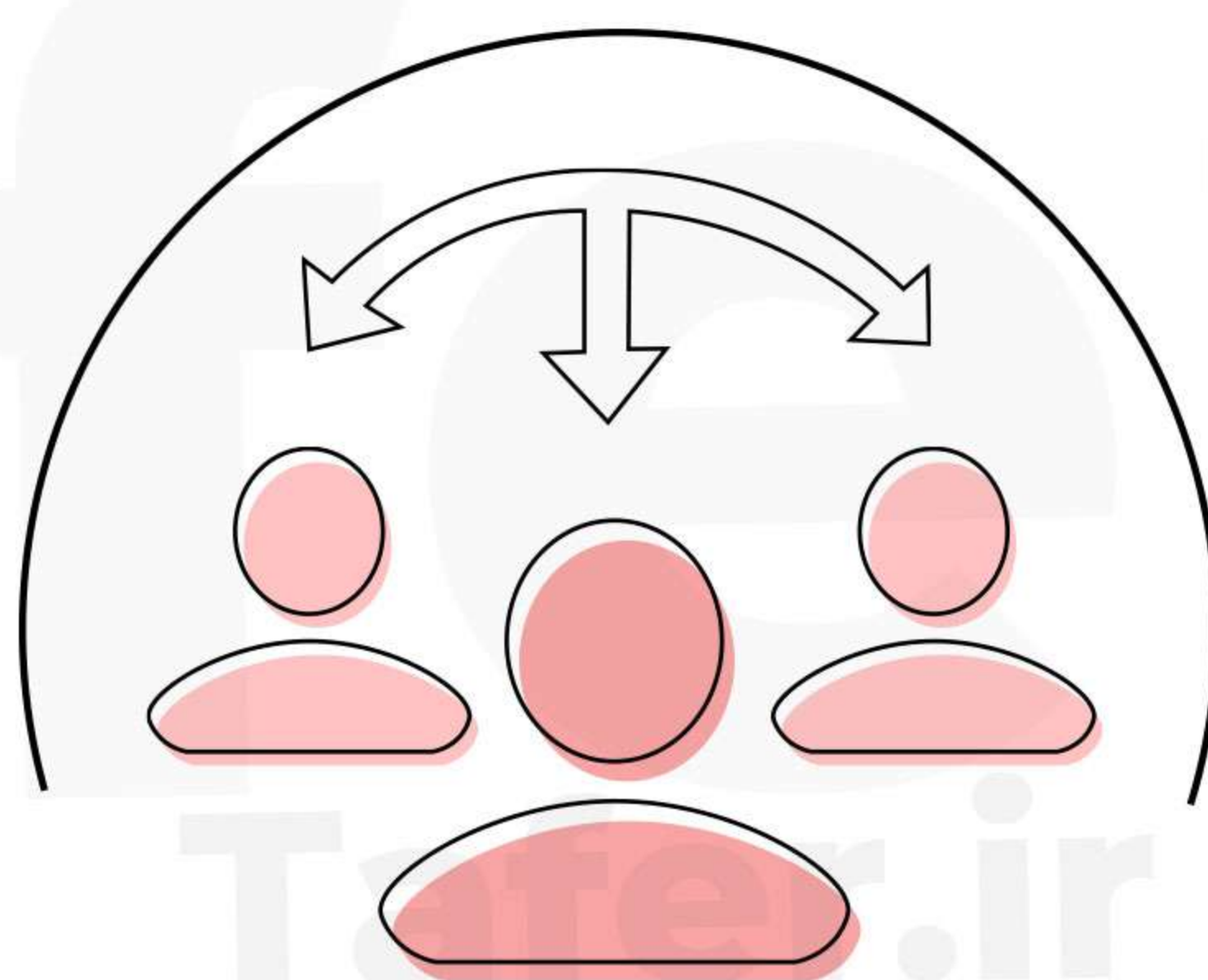

دارای 3 حساب مشتری ✓

بصورت هم زمان

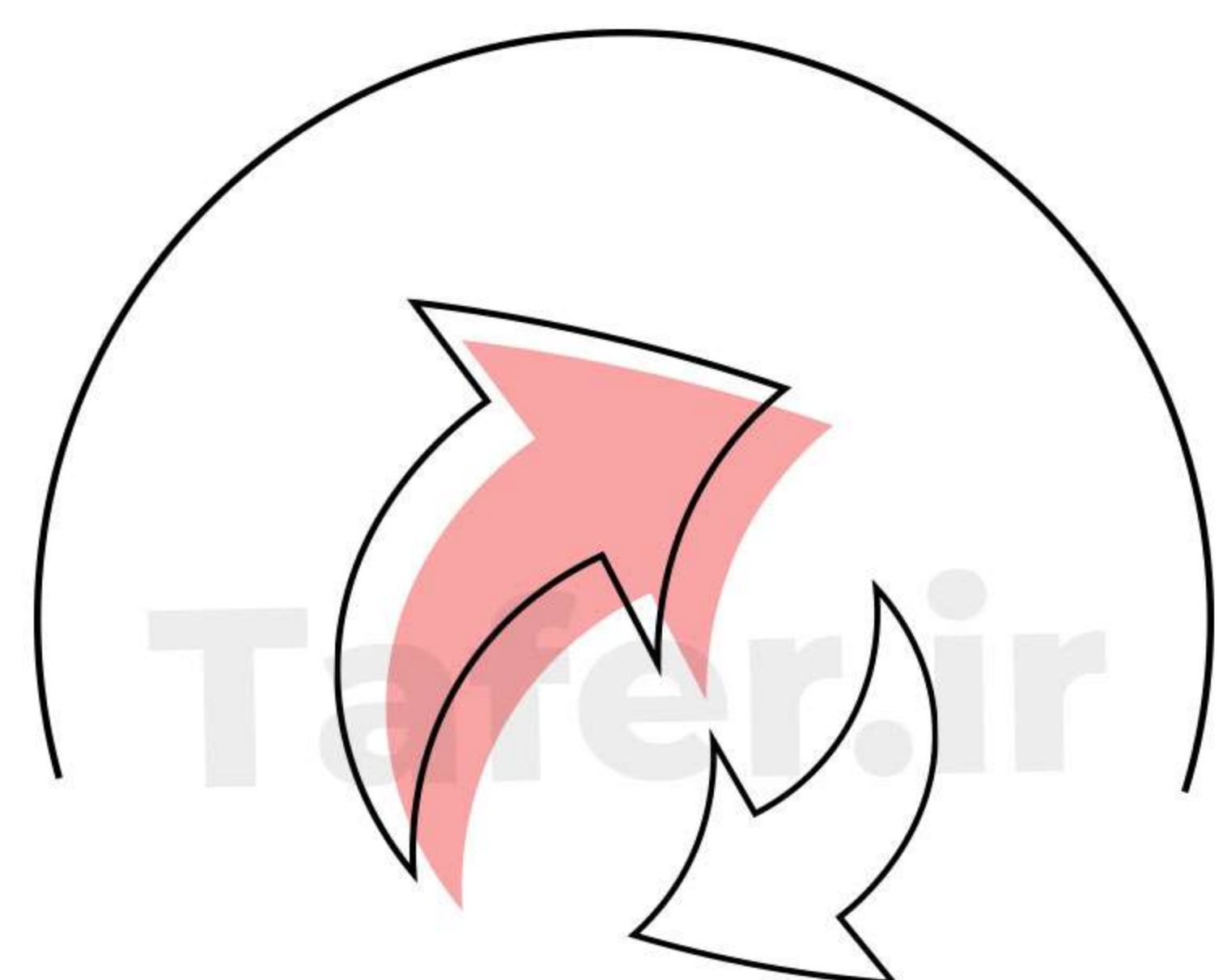

امکان تغییر واحد پول ✓

ریال / تومان

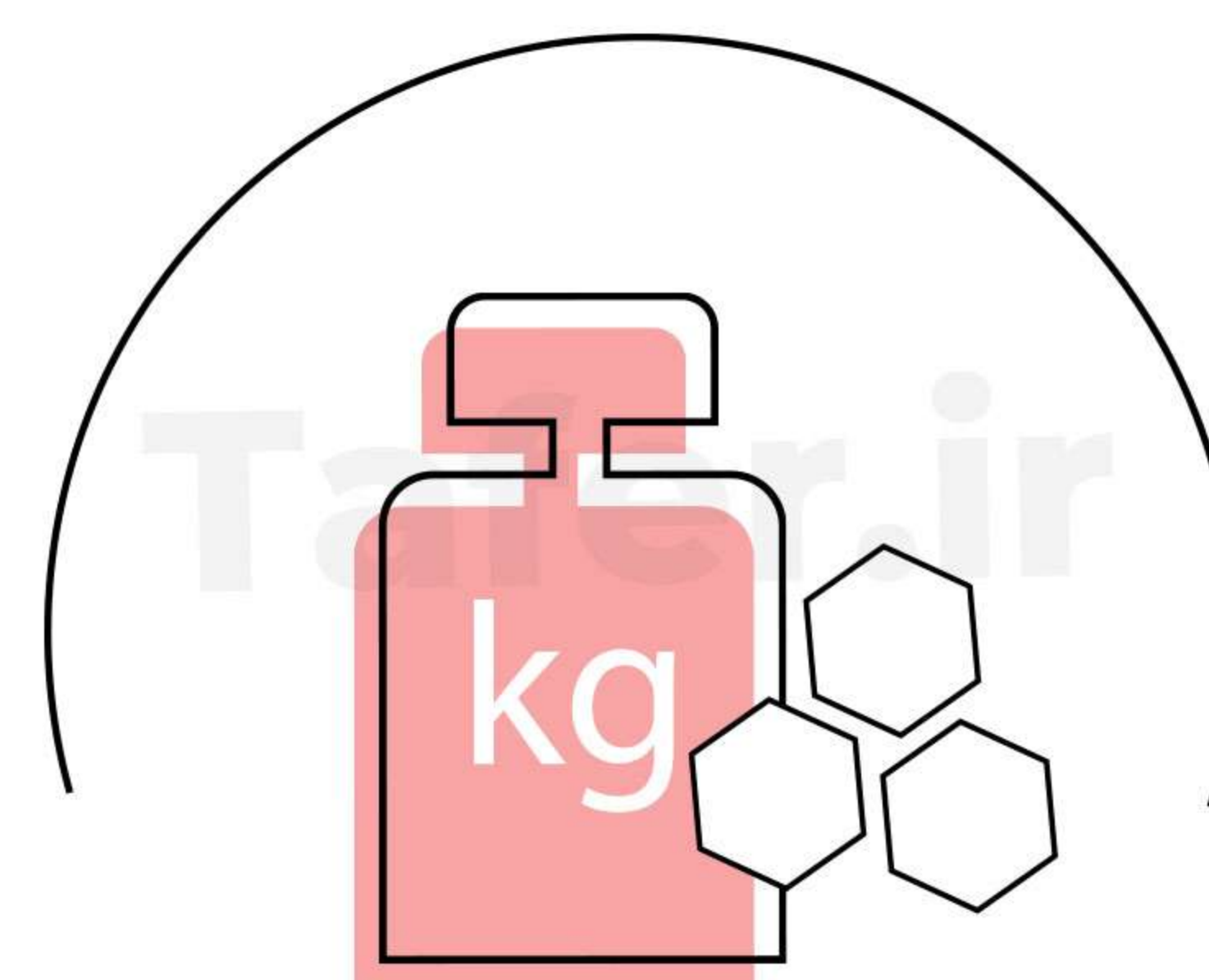

فروش وزنی و تعدادی ✓

بر اساس نوع کالا

Tafer.ir

امکانات نرم افزاری ترازو «

- ✓ امکان ثبت اطلاعات در یک حافظه (نام و قیمت کالا- وضعیت کالا) تعدادی و وزنی) - بارکد- تخفیف- مالیات- نقطه سفارش و موجودی کالا- تاریخ تولید و انقضا کالا و...)
- ✓ امکان پارسنگ کاهشی و پارسنگ وزن جعبه برای استفاده در شیرینی فروشی
- ✓ امکان تجمیع وزنی کالا به همراه چاپ گزارش ریزتعداد توزین شده
- ✓ امکان مرجوع کردن فاکتور فروش کالا
- ✓ تخفیف دستی مبلغ کل فاکتور
- ✓ امکان ذخیره کردن گزارشات و اطلاعات حافظه کالا و بروزرسانی دستگاه (از طریق فلش مموری)



Tafer.ir

لوازم جانبی قابل اتصال به محصول <<

Tafer.ir

فلش مموری ✓

بارکد خوان ✓

کامپیوتر ✓



کشوی پول ✓

کارتخوان ✓



تنوع رنگ ترازوی دیجیتال 16000AP محک



مشکی



سفید



قرمز

Tafer.ir

تنوع سینی ترازوی دیجیتال 16000AP محک



سینی لاکه



سینی استیل تخت



سینی استیل لبه دار

« موارد پیشنهادی استفاده از 16000AP



سوپر مارکت ✓

شیرینی فروشی ✓

فروشگاه میوه و سبزیجات ✓

فروشگاه محصولات پروتئینی ✓

و ... ✓

Tafer.ir



خدمات تافر به مشتریان <<

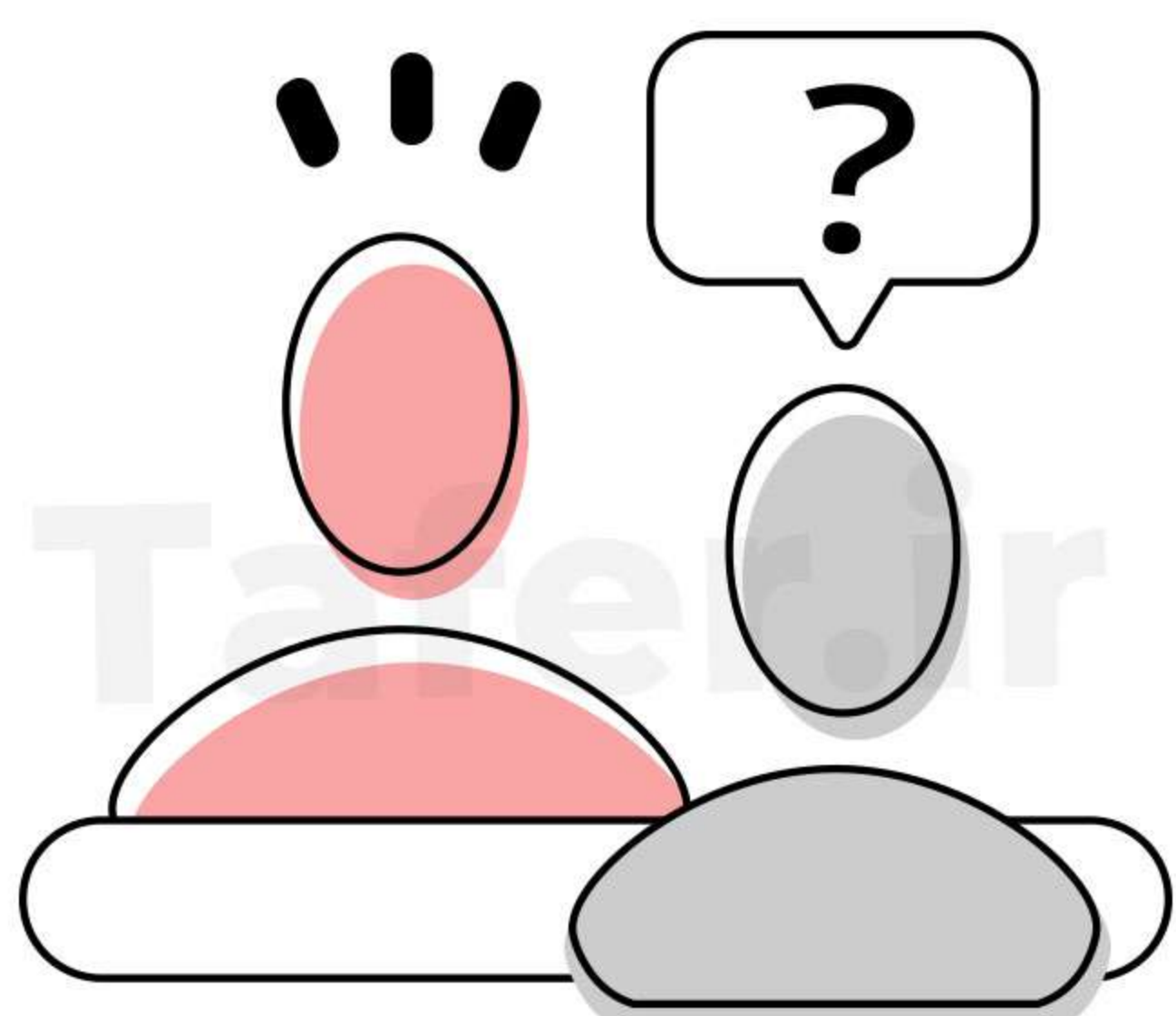

مشاوره

راهنمایی جهت خرید انواع ترازو،
باسکول و سیستم های توزین



فروش

فروش انواع ترازو و باسکول با داشتن
نماینده گی همه برند های معتبر

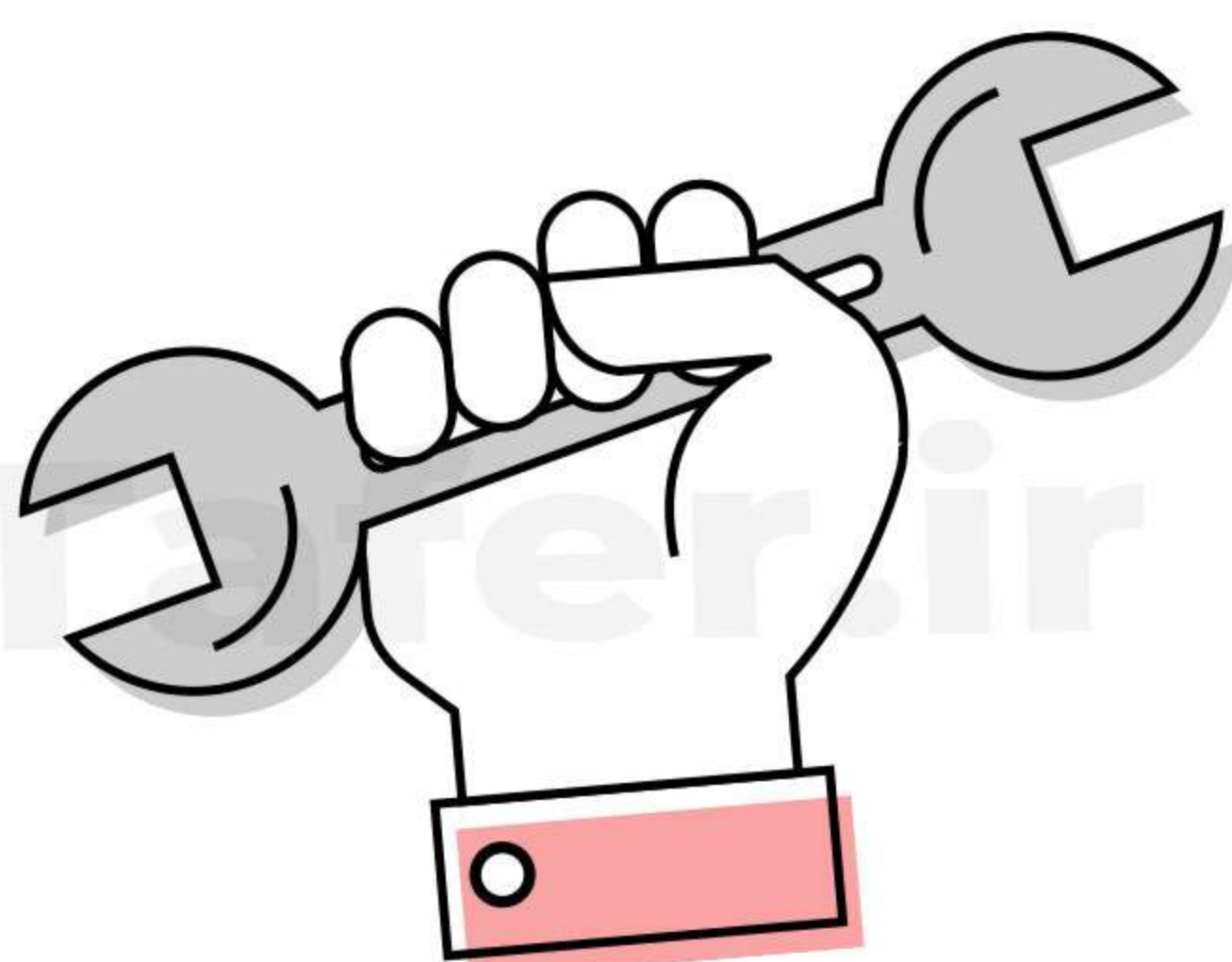

خدمات

تعمیرات و خدمات پس از فروش انواع ترازو،
باسکول و سیستم های توزین



گارانتی



پشتیبانی



خدمات آنلاین



خدمات پس از فروش

درباره گروه بازرگانی تافر «

گروه بازرگانی تافر با مدیریت مهندس ابودر رضایی، با بیش از دو دهه فعالیت مستمر در حوزه محصولات توزین و با اخذ نمایندگی بهترین برند های توزین از سراسر کشور توانسته همه سلیقه ها را پوشش دهد و با دارا بودن کامل ترین نمایشگاه محصولات در سراسر کشور خود را به برند نخست این بازار بدل کرده است. در طول سالهای فعالیت گروه بازرگانی تافر و با تلاشهای بی وقفه و دلسوزانه همه همکاران خوبمان در این مجموعه توانسته ایم فعالیت خودمان را، در زمینه های مختلف گسترش بدهیم. از جمله سیستمها و تجهیزات پیشرفته توزین و تجهیزات آشپزخانه صنعتی، رستوران فست فود و کافی شاپ، تجهیزات متنوع فروشگاهی و سیستمهای امنیتی و حفاظتی، رایانه و تجهیزات وابسته به آن، فعالیت خیلی گسترده و خوبی داشته باشیم.



ارتباط با گروه بازرگانی تافر

 www.tafer.ir

 www.mahaktozin.ir

 [tafer.ir](https://www.instagram.com/tafer.ir)

 aparat.com/Tafer.ir

 031-35051 – 021-77991955

 نشانی: اصفهان، چهارراه دکتر بهشتی،

ابتدای خیابان جهاد (صارمیه)،

کوی شاداب (2)